

Ex

专产
利品



防爆标志: Ex e mb IIC T6 Gb

执行标准: GB/T 3836



配光曲线

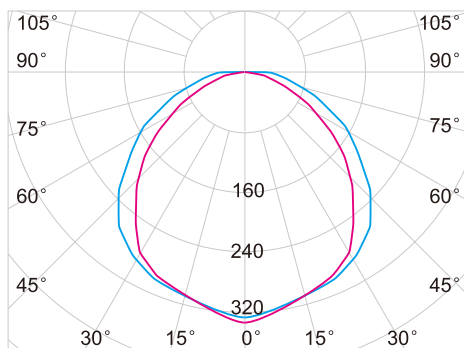

cd/klm
— 0°
— 90°

适用场所

- 本产品广泛适用于现场控制室、现场办公室、蓄电池室、液氨区、炼化塔步道、储油罐步道、平台步道、泵阀棚、管道沿线、危化码头栈道等场所照明；
- 适用于潮湿防腐防护等级较高的场所；
- 适用于爆炸性气体1区、2区场所；
- 适用于IIA、IIB、IIC爆炸性气体环境；
- 适用于温度组T1~T6组。

性能特点

- 灯具结构件采用防腐铝加工而成，表面经阳极氧化再喷涂户外纯树脂防腐塑粉处理，安装支架和螺丝采用SUS304不锈钢材料制成，可长期适用于海边环境；
- 灯具设计为一体永久密封结构，不开缝、不变形，长期用于恶劣户外工作环境不进水、不进虫、不进灰；
- 灯具设计为高强抗振结构，电路弹性防松连接，可长期适用于强振动区域位置；
- 柔性光输出，无眩光、无蓝光危害，特别适用于有人工作的低矮场景长时间照明；
- 透光罩采用户外级非金属扩散材料制成，可长期暴露于户外强紫外线环境，不黄变、不脆化、不开裂；
- 整灯防护等级IP66，适合于各种户内外砂尘或雨雾、猛烈海浪及短暂浸水环境；
- 灵活多样化的安装方式和接口，广泛适用于各种安装场景；
- 灯具可定制海洋最高防腐等级，安装支架和螺丝采用SUS316L不锈钢材料制成，可长期适用于海上作业环境；
- 独立接线盒设计，接线方便的同时，可做并联多个灯具使用，减少加装接线盒成本。

主要技术参数

项 目	技术参数
输入电压范围	90~264VAC
额定频率	50Hz/60Hz
额定功率	20W~80W
配用光源	LED
显色指数Ra	70
色温	5700K
光源寿命	10万小时
进线口螺纹	M20×1.5或M25×1.5或NPT1/2或NPT3/4
引入电缆外径	φ 8mm ~ φ 12mm

订货编号

订货编号	功率 (W)	光通量 (lm)	距高比	推荐安装高度 (m)	重量 (Kg)	外形尺寸 (mm)	安装方式	电缆引入口数量	代替光源 荧光灯
BC5402A-L20	20	3000	1.6	2~5	3.2	700×182×68	吸顶式安装(x) 壁式安装(b) 吊链式安装(L) 护栏式安装(h) 法兰式安装(f)	E1(一个电缆引入口) E2(两个电缆引入口)	50W
BC5402A-L30	30	4500			70W				
BC5402A-L40	40	5600			100W				
BC5402A-L50	50	7000		3~6	3.4	1150×182×68			100W
BC5402A-L60	60	9000			150W				
BC5402A-L80	80	11200			4.5				4.7

常规示例：订货编号为BC5402A-L20-5700K-x-E1, BC5402A为产品型号、20W功率、5700K色温、x安装方式为吸顶式、1个电缆引入口的灯具

安装方式

1、吸顶式安装 (x)

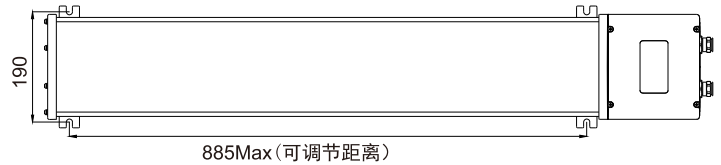
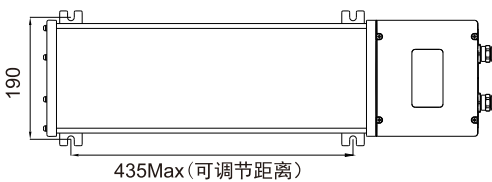

2、壁式安装 (b)

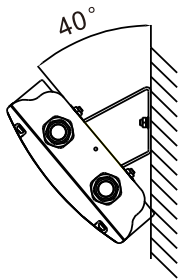

3、吊链式安装 (L)

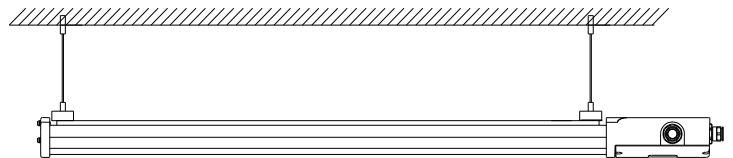

4、护栏式安装 (h)

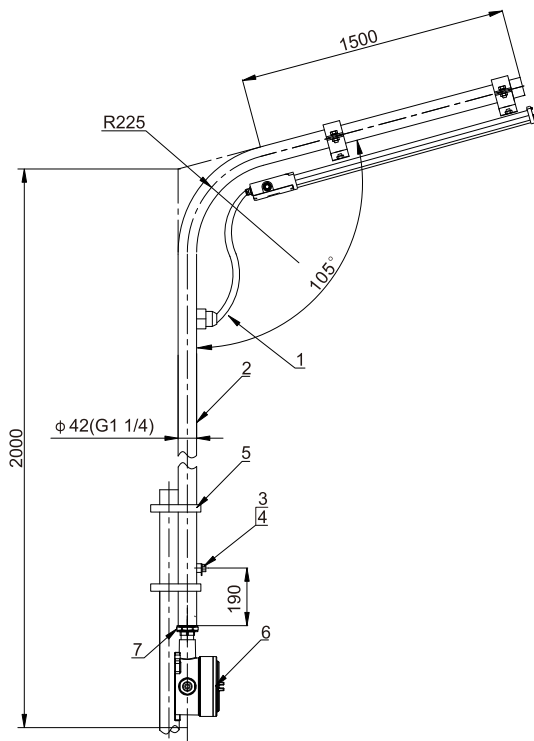

5、法兰式安装 (f)

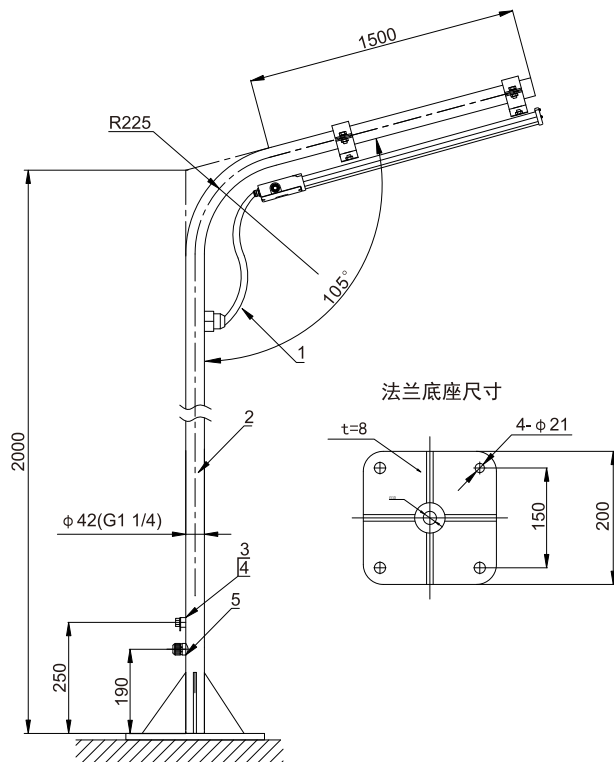

配件订货信息

订货编号	序号	规格型号	数量	备注
BNG	1	防爆挠性连接管	1	用户自备
BGF04	2	护栏杆灯杆	1	/
	3	六角螺栓M8*16	1	/
	4	接地片	1	/
	5	U型管夹	2	/
	BHD05	6	防爆接线盒	1
BGJ	7	防爆管接头	1	用户自备

配件订货信息

订货编号	序号	规格型号	数量	备注
BNG	1	防爆挠性连接管	1	用户自备
BGF05	2	法兰杆灯杆	1	/
	3	六角螺栓M8*16	1	/
	4	接地片	1	/
	5	通头	1	/